

ECLISSE
40 COLLECTION





ECLISSE 40 Collection

Inovace znamená
dívat se na věci z nové
perspektivy.

Neomezovat se danými schémata při přemýšlení a
nezastavit se u pouhého vzhledu.

Dívat se dál a nikdy nic nepokládat za samozřejmé.

Neboť právě ve chvíli, kdy si myslíte, že už něco dobře
znáte, musíte změnit svůj přístup a podívat se na věc z
nového úhlu.

Dveřní zárubně dnes
prochází revolučním
vývojem, velkou inovací,
která se jmenuje
ECLISSE 40.



40°

Inspirace minulostí

ECLISSE 40 se zrodila z nápadu designerů Marche
Francesco Valentini a Lorenzo Ponzelli



„Vše se zrodilo z pocitu, že ve světě dveří cosi chybí. Něco, co by rozvíjelo koncepci zapuštěných dveří či minimalistických dveří. Jsme si jistí, že se kreativita rodí z jednání o jejích možnostech nebo její nutnosti, a proto jsme si představovali něco, co by zanechalo stopu po její přítomnosti, nějaký dekorační prvek. Základem této koncepce pak nemělo být přidání hmoty, ale naopak její ubránění a neviditelné se mělo stát viditelným. Nesměli jsme pak zapomenout ani na funkční a praktický aspekt: chtěli jsme rovněž vytvořit i ochranný prvek kvůli ostrým hranám mezi stěnou a dveřmi. A to se nám povedlo.“



Inspirace vychází z pozorování

U starobylých staveb, především z románského období a gotiky, byla zeď u oken šikmá a rozšiřovala se směrem dovnitř místnosti.

Účelem bylo dostat dovnitř místnosti co nejvíce světla i z otvorů o malých rozměrech.

V architektuře se tato technika nazývá rozšíření.

Objevovat znamená vidět to, co viděli i ostatní,
ale přemýšlet tak, jak nikdo nepřemýšlel.

A. Szent-Gyorgyi

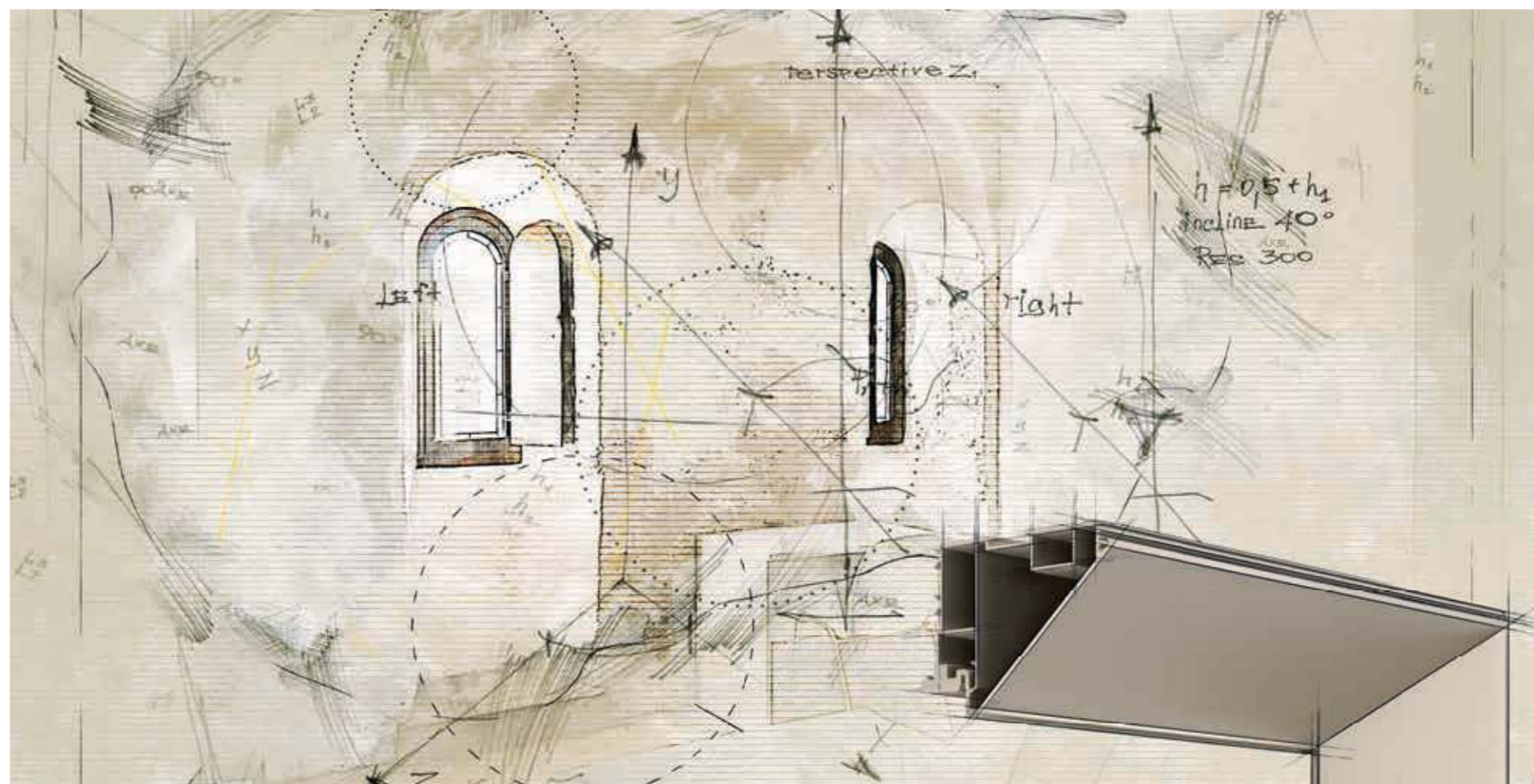

Design patent

U ECLISSE 40 je poprvé viditelná dveřní zárubeň: tento prvek se ve stěně objevuje a zanechává po sobě stopu, je nenápadně, nicméně viditelně přítomná.

Dveřní zárubeň už není pouze technickým a funkčním prvkem, ale sama o sobě představuje konečnou úpravu.

5 Pohled, velká inovace

Dělat staré věci novým způsobem: to je inovace.
J.A. Schumpeter



1. SKLON

k pokroku

Nová dveřní zárubeň ECLISSE 40 se zrodila z výzkumu a zdokonalování, které provádí společnost ECLISSE, jež si z technického detailu dělá prioritu. Struktura je jedna jediná, jak pro zděné stěny, tak pro sádkokarton.

**KONEČNÁ ÚPRAVA
A ODBORNOST**
Speciální drážky umožňují dokonalé zapuštění do zdi a brání tvorbě trhlin.

ROBUSTNOST
Ukotvovací komory strukturu vyztuží a profily dokonale udrží v úhlu 40 stupňů.

OCHRANA
Dokonalá struktura rámu tvoří jakési „vypoulení“ v rozšířené stěně ve 40° úhlu a chrání tak proti ostrým hranám mezi stěnou a dveřmi.

Každý ohyb hliníkového profilu plní přesnou technickou funkci tak, aby byl produkt krásný a současně zpracovaný do posledního detailu.

DOKONALÉ SPOJE
Horizontální a vertikální profily dokonale sedí a vytváří tak přesný a čistý úhel.

ELOXOVANÝ HLINÍK
Díky eloxování 10 mikrony je profil odolnější proti korozi a zvyšuje se jeho povrchová tvrdost. Surová verze je opatřena základním nátěrem a lze na ni nanést jakoukoliv barvu.

2. KONEČNÁ ÚPRAVA

Odolnost hliníku

Z neviditelného strukturálního elementu se z dveří zárubně stává poprvé krásný designový prvek.

Tato hliníková dveřní zárubeň, vyvinutá ECLISSE, dodává dveřím zvláštní dojem rozšíření, které je zceluje a dává jim vyniknout, dodává jim jedinečný, čistý a minimalistický vzhled.

Zárubeň je celá z eloxovaného hliníku.

Elektrochemický proces eloxování vytváří ochranu, která zabraňuje opotřebování kovu a dodává zárubni vyšší odolnost proti atmosférickým vlivům, chrání proti tvorbě skvrn a rýh (škrábanců).

Eloxování rovněž usnadňuje přelakování: zvláště ceněná je pak kvalita a estetický vzhled barvení.



2. KONEČNÁ ÚPRAVA

Elegance hliníku



POVRCHOVÁ ÚPRAVA
ZÁKLADNÍ NÁTĚR PRIMER

POVRCHOVÁ ÚPRAVA
BÍLÁ MATNÁ RAL 9010

POVRCHOVÁ ÚPRAVA
CHAMPAGNE

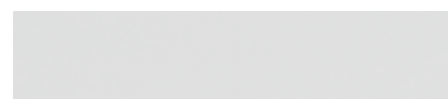

Zvláštní sklon dveřní zárubně umožňuje hru světel stínů a navozuje pocit hloubky a zcela nového vzhledu.



POVRCHOVÁ ÚPRAVA
BRONZ

POVRCHOVÁ ÚPRAVA
TOBACCO



3. DESIGN

Dveřní zárubeň jako dekorativní prvek

Hluboká proměna a
pocit nenávratnosti,
který ale neruší a dveřím
dodává veliký význam.
Absolutní novinka
na trhu.



4. UNIVERZÁLNOST

Krása se stává univerzální



NA JEDNÉ STRANĚ
jsou elegantní a
nenápadné dveře
zapuštěné ve stěně.

NA DRUHÉ STRANĚ
jsou vidět geometrické
linie, které jdou do
hloubky.
Šikmá zárubeň ohraničuje
dveře jako obrazový rám
a vyzývá nás, abychom jej
překročili.



5. PROSTŘEDÍ

Dokonalá zárubeň pro každou místnost.

Produkt pro každého a nesčetné množství aplikací.





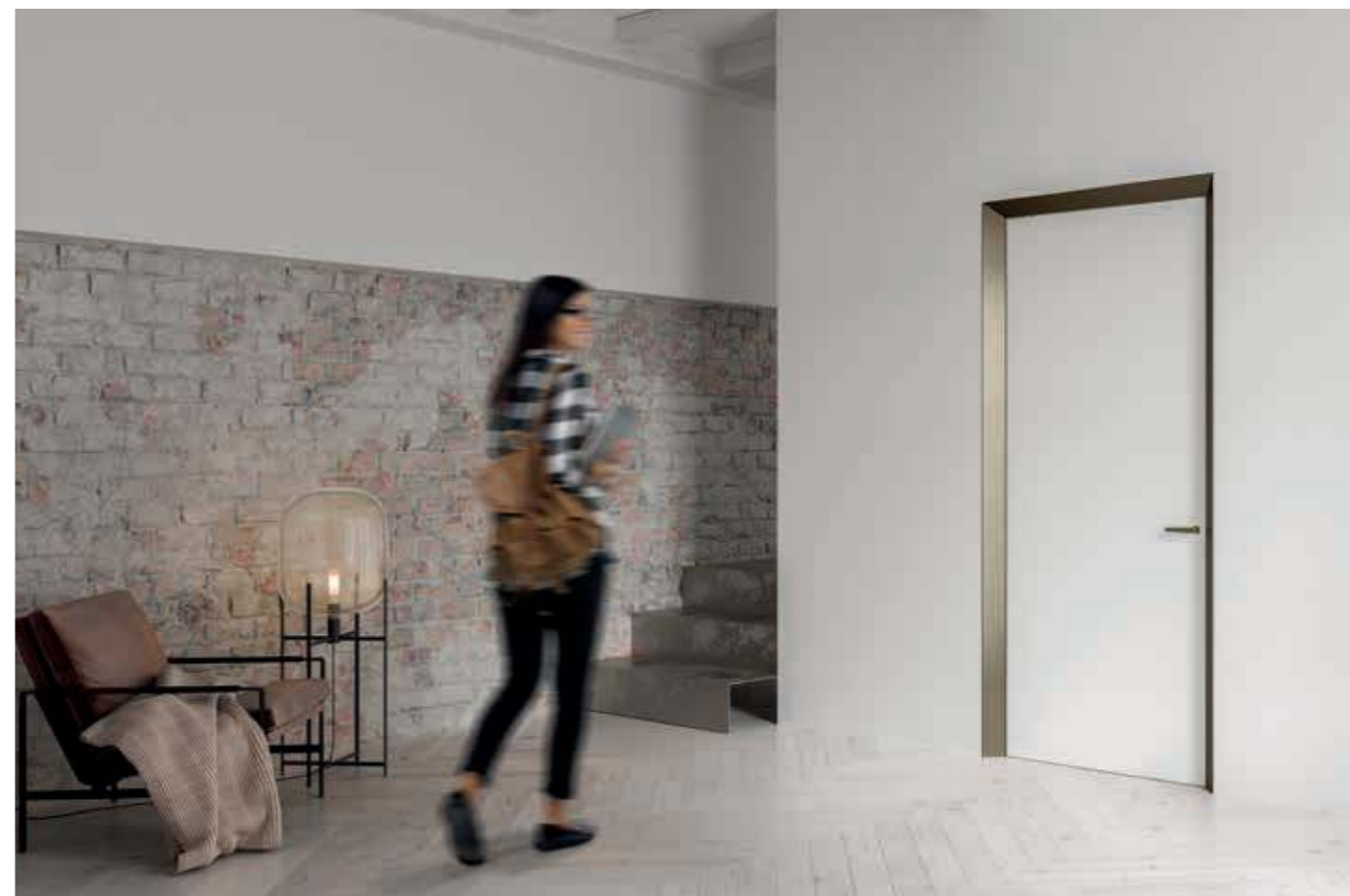





Hledání dokonalosti

Details, které znamenají rozdíl

Jedna zárubeň pro zdivo i sádkarton. Dodává se s ochrannými prvky, aby se zabránilo zašpinění či poškrábání na stavbě.

Kvalita produktů ECLISSE se ukáže během instalace a při každodenním používání, a právě díky těmto detailům jsou produkty ECLISSE tolik odlišné od ostatních. Proto také design, jenž je základem snadné instalace, dokonalosti mechanismů a perfektního estetického vzhledu, oceníme pouze tehdy, když si produkt prohlédneme zblízka.

Dveře poznáte díky přítomnosti značky. Mají tvar pro přizpůsobení směru otevírání (vpravo nebo vlevo).

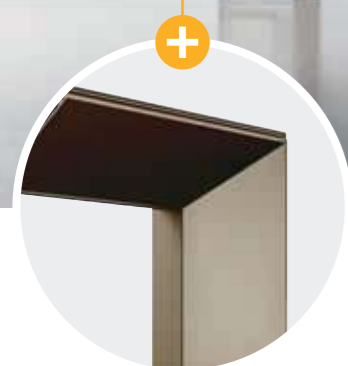

Dlouhodobě odolná a přelakovatelná
Hliníková dveřní zárubeň je vystavena úpravě eloxováním proti oxidaci, aby bylo možné docílit nejrůznějších barev ECLISSE. Verze se základním nátěrem napomáhá dobrému přilnutí barvy.

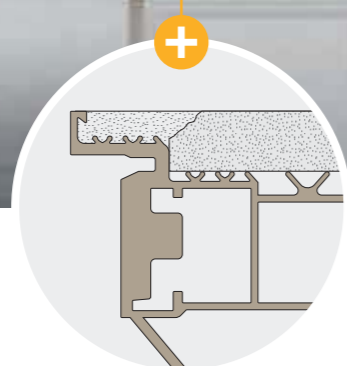

ŽÁDNÉ trhliny!
Profil zárubně byl vytvořen tak, aby se zamezilo vzniku trhlín.



Velice robustní rám
Zárubeň byla vyrobena z eloxovaného hliníku a její hmotnost je cca 3,5 kg na m² (při tloušťce 125 mm).

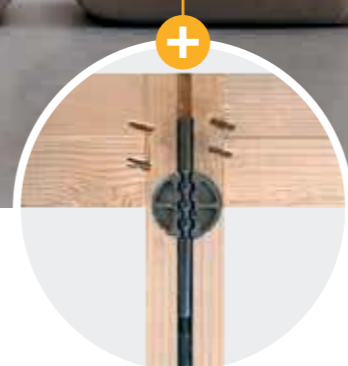

Seřizovací táhlo
Speciální zařízení, kterým lze v jakémkoliv okamžiku regulovat dveře a udržovat je v konstantním napětí, aby jejich splnutí se stěnou bylo stále dokonalé.



Magnetický zámek
Moderní design a minimalistické linie, v jedné rovině se stěnou a s mimořádně tichým zavíráním.

Excentrické vyrovnání
Je v jedné rovině s osazením a umožňuje nápravu drobných nepřesností při instalaci s tím, že garantuje dokonalé zavírání dveří.

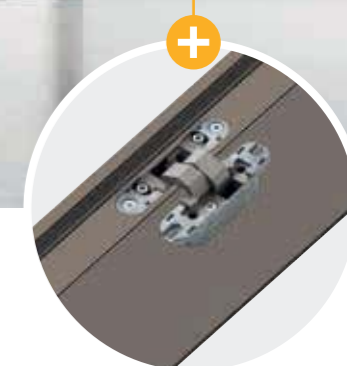

3 nastavitelné závěsy
na třech osách (výška, šířka, hloubka) pro dokonalou kalibraci obvodového rozpětí.

Poznámka: pokud je hmotnost dveří vyšší jak 50 kg (max. 65 kg), jsou nutné 4 závěsy.

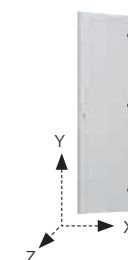



Otevírání

VOLBA OTEVÍRÁNÍ - ECLISSE 40 PRO JEDNO DVEŘNÍ KŘÍDLO



TLAČIT (otevírat ven; od sebe)

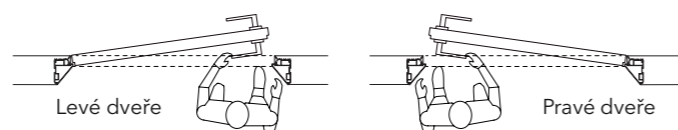

TÁHNOUT (otevírat dovnitř; k sobě)

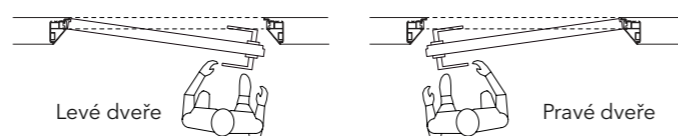

S HORNÍM PROFILEM I BEZ NĚJ

Zvláštěností produktu ECLISSE 40 je, že zárubeň lze instalovat v jedné rovině se stropem, buď s horním profilem nebo bez něj, a docílit tak efektu úplného splynutí dveří, stěny a stropu.

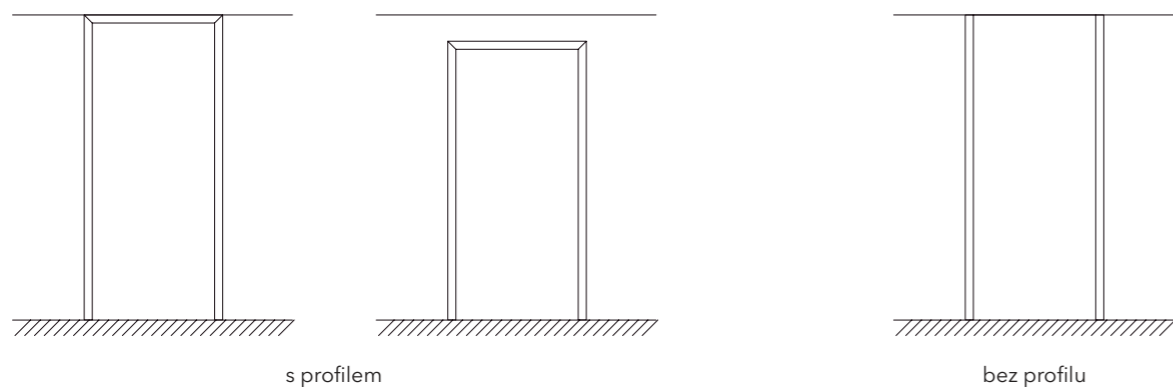

Otevírání

TYP OTEVÍRÁNÍ - ECLISSE 40 DVOUKŘÍDLÉ



LEVÉ DVEŘE OTEVÍRANÉ VEN - PRAVÉ FIXNÍ

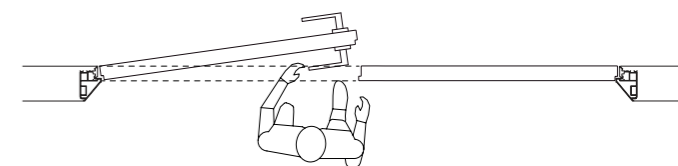

LEVÉ DVEŘE OTEVÍRANÉ DOVNITŘ - PRAVÉ FIXNÍ

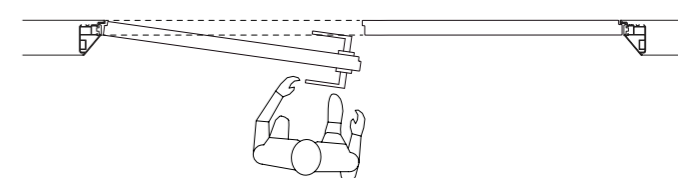

PRAVÉ DVEŘE OTEVÍRANÉ VEN - LEVÉ FIXNÍ

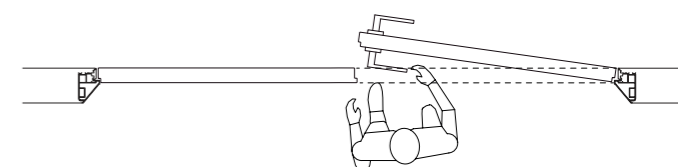

PRAVÉ DVEŘE OTEVÍRANÉ DOVNITŘ - LEVÉ FIXNÍ

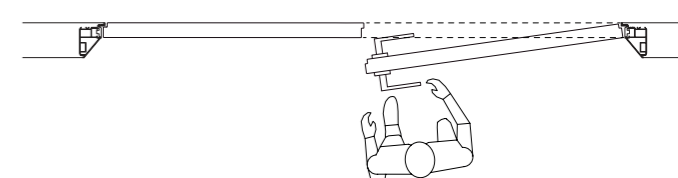

POUZE S HORNÍM PROFILEM

Šikmá zárubeň ECLISSE 40 je dostupná také ve dvoukřídle verzi, pouze s horním profilem.

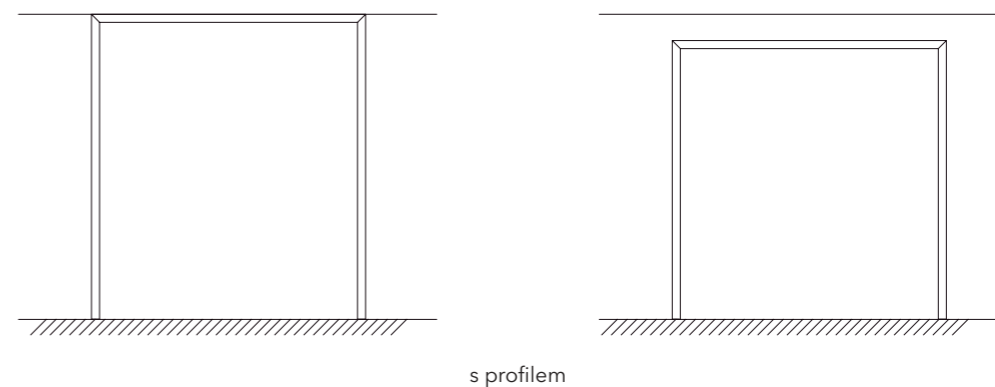

s profilem



Komponenty

ZPŮSOB DODÁNÍ



SADA HARDWARE PRO ECLISSE 40 (nezahrnuje kliku)



POVRCHOVÉ ÚPRAVY



Montáž

TLAČIT DVEŘE (otevírané ven; od sebe)

TÁHNOUT DVEŘE (otevírané dovnitř; k sobě)

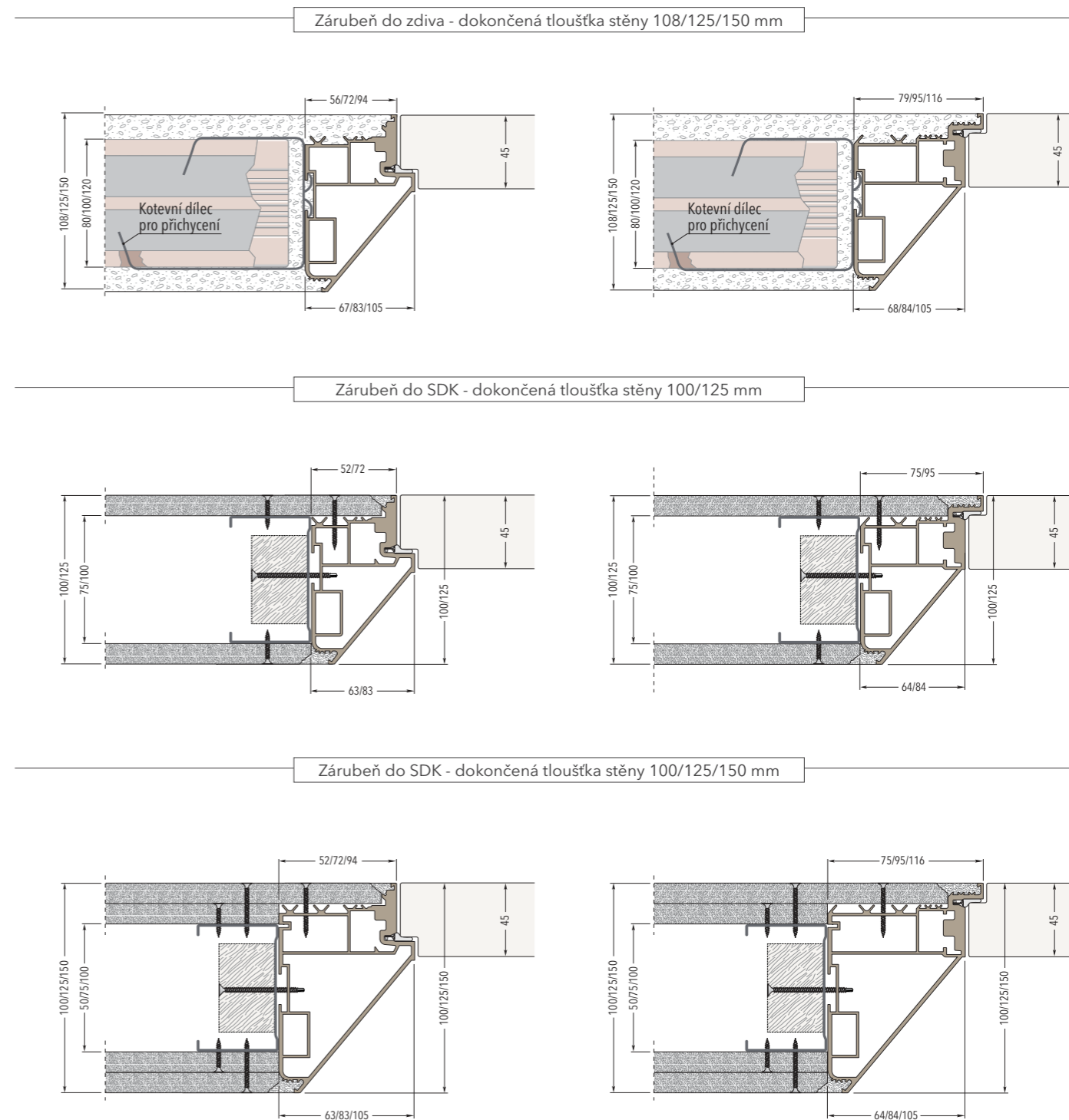

Zárubeň ECLISSE 40 můžete zabudovat do zděných i sádkartonových příček. Pro variantu do zdiva se použijí nastavitelné zednické pásy (6ks). Ty se přichytí ke zdi a vše se omítne. U provedení do SDK se zárubeň připevní pomocí šroubků přímo k SDK profilům.



Rozměry - ECLISSE 40 JEDNOKŘÍDLÉ

TLAČIT | TÁHNOUT - ZÁRUBEŇ S HORNÍM PROFILEM - JEDNOKŘÍDLÉ DVEŘE

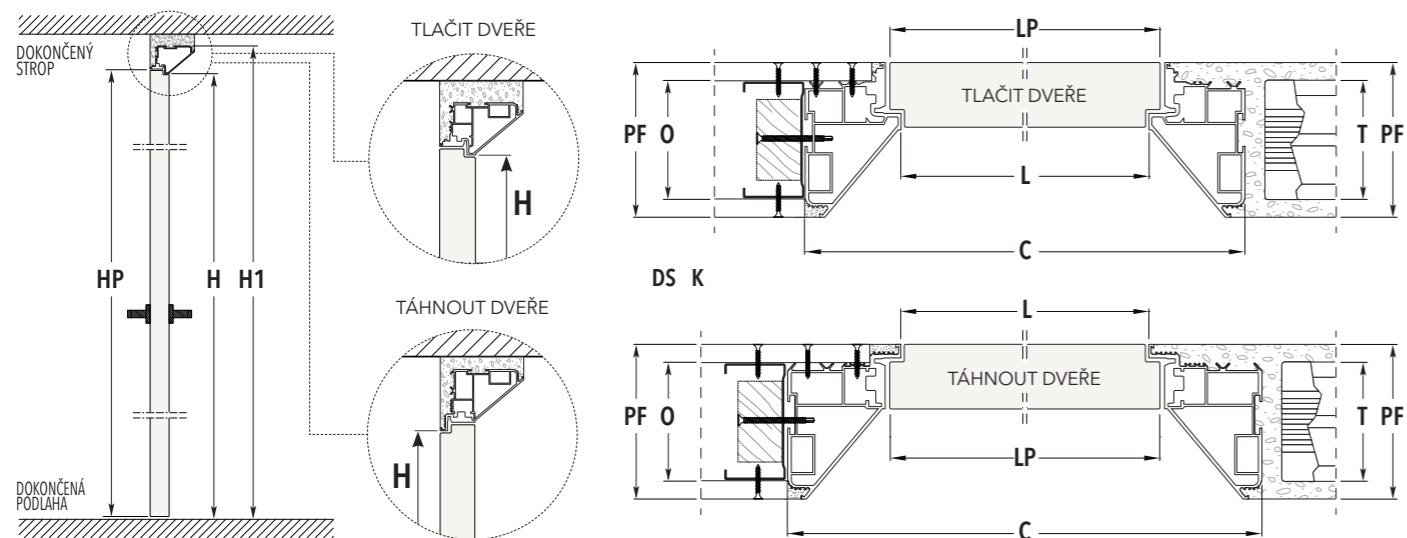

ČISTÝ PRŮCHOD L x H	DOKONČENÁ TLOUŠTKA STĚNY - 100		DOKONČENÁ TLOUŠTKA STĚNY - 108		DVEŘNÍ KŘÍDLO tl. 45 mm	
	CELKOVÉ ROZMĚRY C x H1				LP	HP
	TLAČIT DVEŘE	TÁHNOUT DVEŘE	TLAČIT DVEŘE	TÁHNOUT DVEŘE		
600 x 1970/2100/2400	726 x 2033/2163/2463	750 x 2045/2175/2475	734 x 2037/2167/2467	758 x 2049/2179/2479	616	1974/2104/2404
700 x 1970/2100/2400	826 x 2033/2163/2463	850 x 2045/2175/2475	834 x 2037/2167/2467	858 x 2049/2179/2479	716	1974/2104/2404
800 x 1970/2100/2400	926 x 2033/2163/2463	950 x 2045/2175/2475	934 x 2037/2167/2467	958 x 2049/2179/2479	816	1974/2104/2404
900 x 1970/2100/2400	1026 x 2033/2163/2463	1050 x 2045/2175/2475	1034 x 2037/2167/2467	1058 x 2049/2179/2479	916	1974/2104/2404
1000 x 1970/2100/2400	1126 x 2033/2163/2463	1150 x 2045/2175/2475	1134 x 2037/2167/2467	1158 x 2049/2179/2479	1016	1974/2104/2404

ČISTÝ PRŮCHOD L x H	DOKONČENÁ TLOUŠTKA STĚNY - 125		DOKONČENÁ TLOUŠTKA STĚNY - 150		DVEŘNÍ KŘÍDLO tl. 45 mm	
	CELKOVÉ ROZMĚRY C x H1				LP	HP
	TLAČIT DVEŘE	TÁHNOUT DVEŘE	TLAČIT DVEŘE	TÁHNOUT DVEŘE		
600 x 1970/2100/2400	766 x 2053/2183/2483	790 x 2065/2195/2495	810 x 2075/2205/2505	832 x 2075/2216/2516	616	1974/2104/2404
700 x 1970/2100/2400	866 x 2053/2183/2483	890 x 2065/2195/2495	910 x 2075/2205/2505	932 x 2075/2216/2516	716	1974/2104/2404
800 x 1970/2100/2400	966 x 2053/2183/2483	990 x 2065/2195/2495	1010 x 2075/2205/2505	1032 x 2075/2216/2516	816	1974/2104/2404
900 x 1970/2100/2400	1066 x 2053/2183/2483	1090 x 2065/2195/2495	1110 x 2075/2205/2505	1132 x 2075/2216/2516	916	1974/2104/2404
1000 x 1970/2100/2400	1166 x 2053/2183/2483	1190 x 2065/2195/2495	1210 x 2075/2205/2505	1232 x 2075/2216/2516	1016	1974/2104/2404

DOSTUPNÉ ROZMĚRY	ZDIVO		SÁDROKARTON		
	DOKONČENÁ STĚNA = PF	PŘÍČKA = T	DOKONČENÁ STĚNA = PF	PROFIL = O	
	--	--	100	50 - dvojitě opláštění	75 - jednoduché opláštění
108		80	--	--	--
125		100	125	75 - dvojitě opláštění	100 - jednoduché opláštění
150		120	150	100 - dvojitě opláštění	

rozměry v mm

- ▶ Standardně dodáváno s 3 dveřními závěsy (panty) pro dveřního křídla s max. hmotností 50 kg.
- ▶ Na vyžádání je dostupný hardware kit se 4 panty pro dveřní křídlo do hmotnosti 65 kg.
- ▶ Dostupné povrchové úpravy: základní nátěr primer, champagne, bronz, tobacco a bílá RAL 9010.
- ▶ Instalujte na dokončenou podlahu, tj. "0".
- ▶ Vyrábíme i atypické rozměry, od výšky 1650 do 3000 mm.

Rozměry - ECLISSE 40 JEDNOKŘÍDLÉ

TLAČIT | TÁHNOUT - ZÁRUBEŇ BEZ HORNÍHO PROFILU - JEDNOKŘÍDLÉ DVEŘE

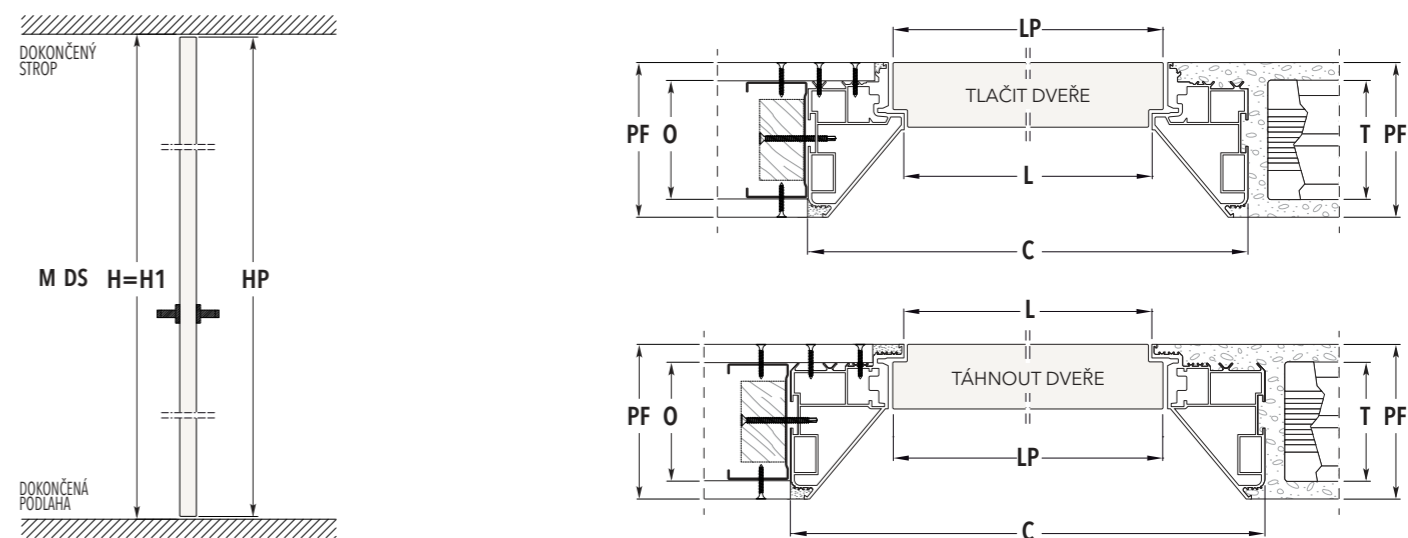

ČISTÝ PRŮCHOD L x H	DOKONČENÁ TLOUŠTKA STĚNY - 100		DOKONČENÁ TLOUŠTKA STĚNY - 108		DVEŘNÍ KŘÍDLO tl. 45 mm	
	CELKOVÉ ROZMĚRY C x H1				LP	HP
	TLAČIT DVEŘE	TÁHNOUT DVEŘE	TLAČIT DVEŘE	TÁHNOUT DVEŘE		
600 x 2700	726 x 2700	750 x 2700	734 x 2700	758 x 2700	616	2693
700 x 2700	826 x 2700	850 x 2700	834 x 2700	858 x 2700	716	2693
800 x 2700	926 x 2700	950 x 2700	934 x 2700	958 x 2700	816	2693
900 x 2700	1026 x 2700	1050 x 2700	1034 x 2700	1058 x 2700	916	2693
1000 x 2700	1126 x 2700	1150 x 2700	1134 x 2700	1158 x 2700	1016	2693

ČISTÝ PRŮCHOD L x H	DOKONČENÁ TLOUŠTKA STĚNY - 125		DOKONČENÁ TLOUŠTKA STĚNY - 150		DVEŘNÍ KŘÍDLO tl. 45 mm	
	CELKOVÉ ROZMĚRY C x H1				LP	HP
	TLAČIT DVEŘE	TÁHNOUT DVEŘE	TLAČIT DVEŘE	TÁHNOUT DVEŘE		
600 x 2700	766 x 2700	790 x 2700	810 x 2700	832 x 2700	616	2693
700 x 2700	866 x 2700	890 x 2700	910 x 2700	932 x 2700	716	2693
800 x 2700	966 x 2700	990 x 2700	1010 x 2700	1032 x 2700	816	2693
900 x 2700	1066 x 2700	1090 x 2700	1110 x 2700	1132 x 2700	916	2693
1000 x 2700	1166 x 2700	1190 x 2700	1210 x 2700	1232 x 2700	1016	2693

DOSTUPNÉ ROZMĚRY	ZDIVO		SÁDROKARTON		
	DOKONČENÁ STĚNA = PF	PŘÍČKA = T	DOKONČENÁ STĚNA = PF	PROFIL = O	
	--	--	100	50 - dvojitě opláštění	75 - jednoduché opláštění
108		80	--	--	--
125		100	125	75 - dvojitě opláštění	100 - jednoduché opláštění
150		120	150	100 - dvojitě opláštění	

rozměry v mm

- ▶ Standardně dodáváno s 3 dveřními závěsy (panty) pro dveřního křídla s max. hmotností 50 kg.
- ▶ Na vyžádání je dostupný hardware kit se 4 panty pro dveřní křídlo do hmotnosti 65 kg.
- ▶ Dostupné povrchové úpravy: základní nátěr primer, champagne, bronz, tobacco a bílá RAL 9010.
- ▶ Instalujte na dokončenou podlahu, tj. "0".
- ▶ Vyrábíme i atypické rozměry, od výšky 1650 do 3000 mm.



Rozměry - ECLISSE 40 DVOUKŘÍDLÉ

TLAČIT DVEŘE - ZÁRUBEŇ S HORNÍM PROFILEM - DVOUKŘÍDLÉ DVEŘE

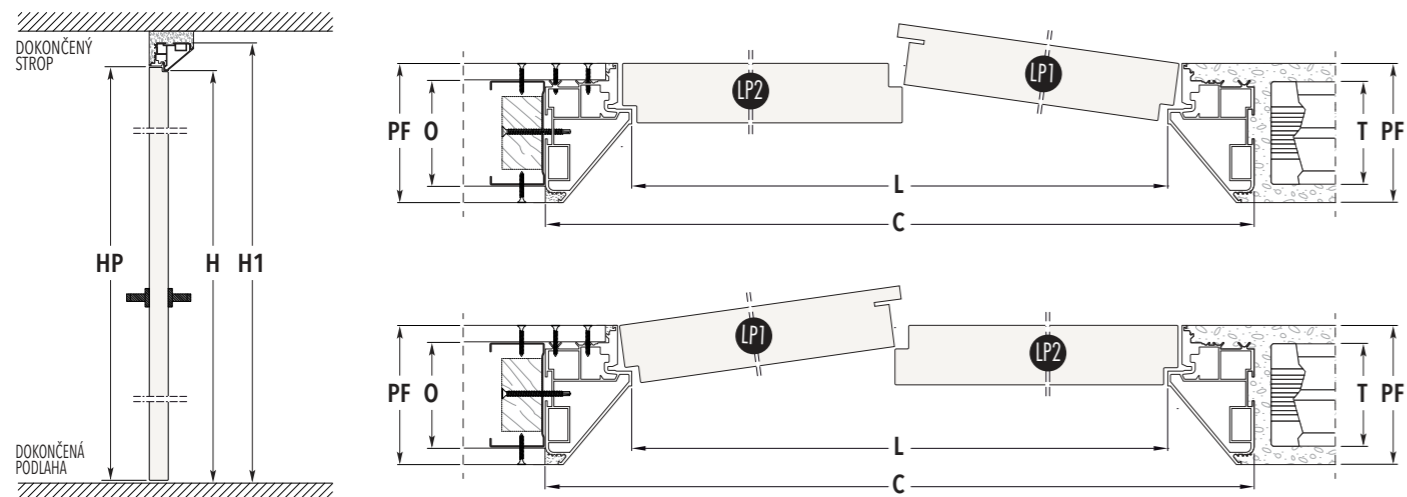

ČISTÝ PRŮCHOD L x H	DOKONČENÁ TLOUŠŤKA STĚNY - 100		DOKONČENÁ TLOUŠŤKA STĚNY - 108		DVEŘNÍ KŘÍDLO tl. 45 mm		
	CELKOVÉ ROZMĚRY C x H1		CELKOVÉ ROZMĚRY C x H1		LP1	LP2	HP
	TLAČIT DVEŘE		TLAČIT DVEŘE				
1200 x 1970/2100/2400	1326 x 2033/2163/2463		1334 x 2037/2167/2467		606	616	1974/2104/2404
1400 x 1970/2100/2400	1526 x 2033/2163/2463		1534 x 2037/2167/2467		706	716	1974/2104/2404
1600 x 1970/2100/2400	1726 x 2033/2163/2463		1734 x 2037/2167/2467		806	816	1974/2104/2404
1800 x 1970/2100/2400	1926 x 2033/2163/2463		1934 x 2037/2167/2467		906	916	1974/2104/2404
2000 x 1970/2100/2400	2126 x 2033/2163/2463		2134 x 2037/2167/2467		1006	1016	1974/2104/2404

ČISTÝ PRŮCHOD L x H	DOKONČENÁ TLOUŠŤKA STĚNY - 125		DOKONČENÁ TLOUŠŤKA STĚNY - 150		DVEŘNÍ KŘÍDLO tl. 45 mm		
	CELKOVÉ ROZMĚRY C x H1		CELKOVÉ ROZMĚRY C x H1		LP1	LP2	HP
	TLAČIT DVEŘE		TLAČIT DVEŘE				
1200 x 1970/2100/2400	1366 x 2053/2183/2483		1410 x 2075/2205/2505		606	616	1974/2104/2404
1400 x 1970/2100/2400	1566 x 2053/2183/2483		1610 x 2075/2205/2505		706	716	1974/2104/2404
1600 x 1970/2100/2400	1766 x 2053/2183/2483		1810 x 2075/2205/2505		806	816	1974/2104/2404
1800 x 1970/2100/2400	1966 x 2053/2183/2483		2010 x 2075/2205/2505		906	916	1974/2104/2404
2000 x 1970/2100/2400	2166 x 2053/2183/2483		2210 x 2075/2205/2505		1006	1016	1974/2104/2404

DOSTUPNÉ ROZMĚRY	ZDIVO		SÁDROKARTON		
	DOKONČENÁ STĚNA = PF	PŘÍČKA = T	DOKONČENÁ STĚNA = PF	PROFIL = O	
	--	--	100	50 - dvojitě opláštění	75 - jednoduché opláštění
108		80	--	--	--
125		100	125	75 - dvojitě opláštění	100 - jednoduché opláštění
150		120	150	100 - dvojitě opláštění	

rozměry v mm

- ▶ Standardně dodáváno s 3 dveřními závěsy (panty) pro dveřního křídla s max. hmotností 50 kg.
- ▶ Na vyžádání je dostupný hardware kit se 4 panty pro dveřní křídlo do hmotnosti 65 kg.
- ▶ Dostupné povrchové úpravy: základní nátěr primer, champagne, bronz, tobacco a bílá RAL 9010.
- ▶ Instalujte na dokončenou podlahu, tj. "0".
- ▶ Vyrábíme i atypické rozměry, od výšky 1650 do 3000 mm.

Rozměry - ECLISSE 40 DVOUKŘÍDLÉ

TÁHNOUT DVEŘE - ZÁRUBEŇ S HORNÍM PROFILEM - DVOUKŘÍDLÉ DVEŘE

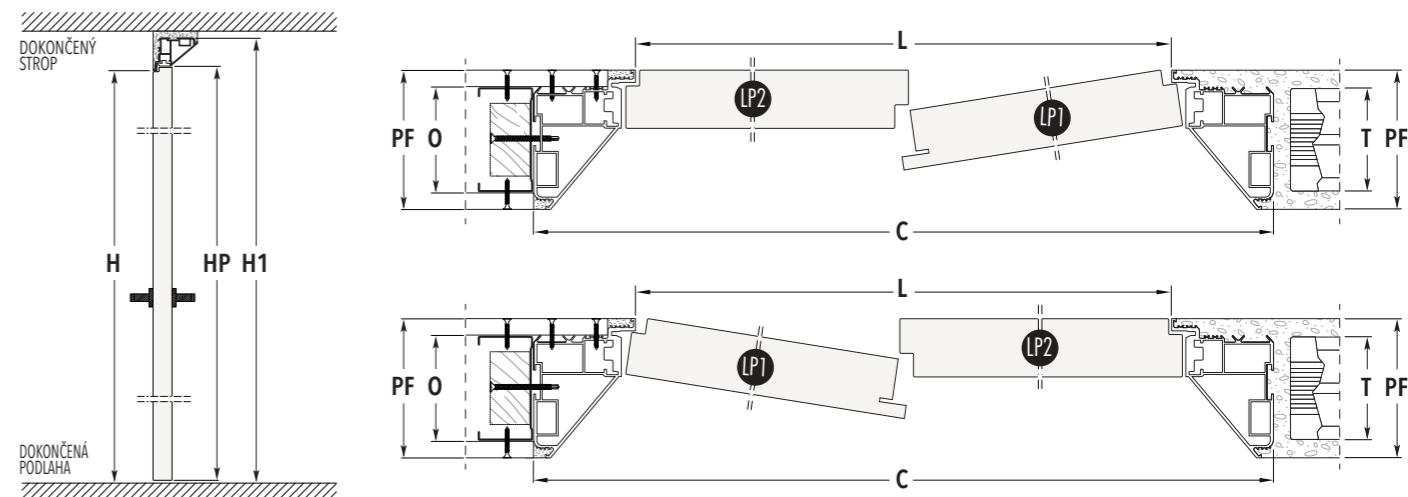

ČISTÝ PRŮCHOD L x H	DOKONČENÁ TLOUŠŤKA STĚNY - 100		DOKONČENÁ TLOUŠŤKA STĚNY - 108		DVEŘNÍ KŘÍDLO tl. 45 mm		
	CELKOVÉ ROZMĚRY C x H1		CELKOVÉ ROZMĚRY C x H1		LP1	LP2	HP
	TÁHNOUT DVEŘE		TÁHNOUT DVEŘE				
1200 x 1970/2100/2400	1350 x 2045/2175/2475		1358 x 2049/2179/2479		606	616	1974/2104/2404
1400 x 1970/2100/2400	1550 x 2045/2175/2475		1558 x 2049/2179/2479		706	716	1974/2104/2404
1600 x 1970/2100/2400	1750 x 2045/2175/2475		1758 x 2049/2179/2479		806	816	1974/2104/2404
1800 x 1970/2100/2400	1950 x 2045/2175/2475		1958 x 2049/2179/2479		906	916	1974/2104/2404
2000 x 1970/2100/2400	2150 x 2045/2175/2475		2158 x 2049/2179/2479		1006	1016	1974/2104/2404

ČISTÝ PRŮCHOD L x H	DOKONČENÁ TLOUŠŤKA STĚNY - 125		DOKONČENÁ TLOUŠŤKA STĚNY - 150		DVEŘNÍ KŘÍDLO tl. 45 mm		
	CELKOVÉ ROZMĚRY C x H1		CELKOVÉ ROZMĚRY C x H1		LP1	LP2	HP
	TÁHNOUT DVEŘE		TÁHNOUT DVEŘE				
1200 x 1970/2100/2400	1390 x 2065/2195/2495		1432 x 2086/2216/2516		606	616	1974/2104/2404
1400 x 1970/2100/2400	1590 x 2065/2195/2495		1632 x 2086/2216/2516		706	716	1974/2104/2404
1600 x 1970/2100/2400	1790 x 2065/2195/2495		1832 x 2086/2216/2516		806	816	1974/2104/2404
1800 x 1970/2100/2400	1990 x 2065/2195/2495		2032 x 2086/2216/2516		906	916	1974/2104/2404
2000 x 1970/2100/2400	2190 x 2065/2195/2495		2232 x 2086/2216/2516		1006	1016	1974/2104/2404

DOSTUPNÉ ROZMĚRY	ZDIVO		SÁDROKARTON		
	DOKONČENÁ STĚNA = PF	PŘÍČKA = T	DOKONČENÁ STĚNA = PF	PROFIL = O	
	--	--	100	50 - dvojitě opláštění	75 - jednoduché opláštění
108		80	--	--	--
125		100	125	75 - dvojitě opláštění	100 - jednoduché opláštění
150		120	150	100 - dvojitě opláštění	

rozměry v mm

- ▶ Standardně dodáváno s 3 dveřními závěsy (panty) pro dveřního křídla s max. hmotností 50 kg.
- ▶ Na vyžádání je dostupný hardware kit se 4 panty pro dveřní křídlo do hmotnosti 65 kg.
- ▶ Dostupné povrchové úpravy: základní nátěr primer, champagne, bronz, tobacco a bílá RAL 9010.
- ▶ Instalujte na dokončenou podlahu, tj. "0".
- ▶ Vyrábíme i atypické rozměry, od výšky 1650 do 3000 mm.

Dveře



Dveře pro šikmou zárubeň ECLISSE 40 jsou k dispozici v následujících povrchových úpravách:

- se základním nátěrem připraveným k lakování či nabarvení
- matné lakované v barvách dle vzorníku barev RAL
- v dřevěných dekorech v povrchové úpravě přírodní dub, bílý jasan, přírodní jasan, matný lakovaný jasan s otevřenými póry bílý RAL 9010

Dveře jsou sériově dodávány se seřizovacím táhlem od výšky H 1974 mm.

POVRCHOVÁ ÚPRAVA

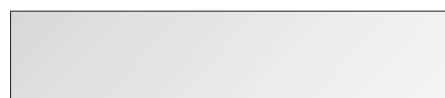

SE ZÁKLADNÍM NÁTĚREM PRIMER



LAKOVANÁ BÍLÁ MATNÁ RAL 9010



JINÉ BARVY RAL



PŘÍRODNÍ JASAN



BÍLÝ JASAN

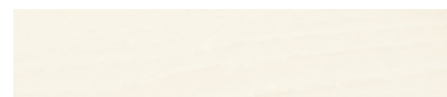

BÍLÝ LAKOVANÝ JASAN S OTEVŘENÝMI PÓRY RAL 9010



PŘÍRODNÍ DUB

Sklo-hliníkové dveře



Spojení lehkosti skla a těžkosti kovu dodává dveřím nádech absolutní jedinečnosti. Jemná elegancie a silný charakter těchto dveří snoubících estetiku s technikou vytváří z interiéru krásné prostředí. Skla obklopují hliníkový dveřní rám a diskretně ho skrývají.

Objevte všechny možnosti kombinací, které si můžete navolit podle svého vkusu.

RÁM DVEŘNÍHO KŘÍDLA



ELOXOVANÝ HLINÍK

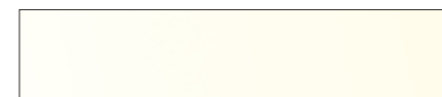

BÍLÁ RAL 9010

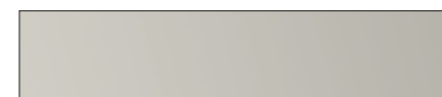

CHAMPAGNE



BRONZ



TOBACCO

POVRCHOVÉ ÚPRAVY SKLA



SATINATO EXTRA BÍLÉ



KOUŘOVÉ SATINATO



BRONZOVÉ TRANSPARENTNÍ



BRONZOVÉ S ODRAZEM



KOUŘOVÉ TRANSPARENTNÍ



KOUŘOVÉ S ODRAZEM



BRONZOVÉ SATINATO

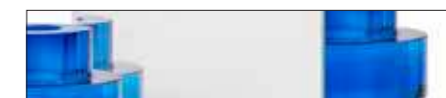











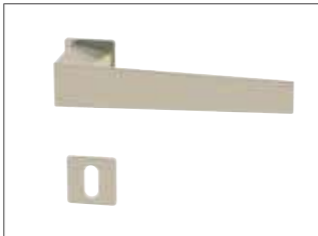
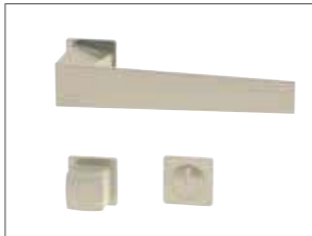

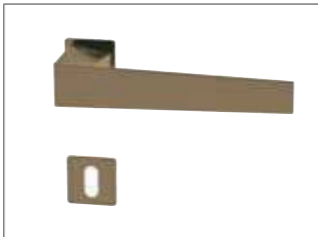
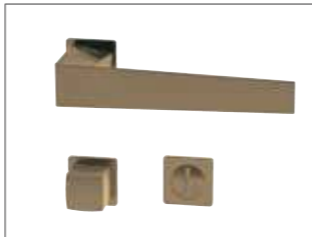
ZRCADLOVÉ

Seznam kompatibilních kování najdete v části KOVÁNÍ.







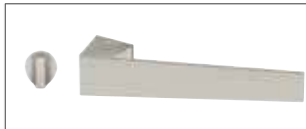

Kování

Klika 40+ uno pro šikmou zárubeň je výsledkem spolupráce společnosti Mandelli 1953 a designerů Valentini a Ponzelli. Je vyráběna v čistých liniích, každá z jediného masivního mosazného ingotu. Podle inspirace kolekcí ECLISSE 40 Collection byla vyrobena ve čtyřech povrchových úpravách výlučně pro společnost ECLISSE.

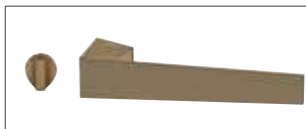



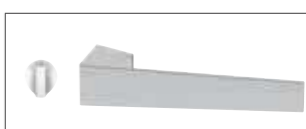

Kování 40+uno - Pro otočné dřevěné dveře

CHAMPAGNE			
BRONZ			
TOBACCO			
LAK MAT RAL 9010			
CHROM - MAT			

Kování 40+uno - Pro sklo-hliníkové otočné dveře

CHAMPAGNE		
BRONZ		
TOBACCO		
LAK MAT RAL 9010		
CHROM - MAT		

Kování PURE - Kolekce Nuda od společnosti Verum Italy - Pro otočné dřevěné dveře

CHROM - MAT			
LAK MAT RAL 9010			



Montáž

Snadná a rychlá instalace

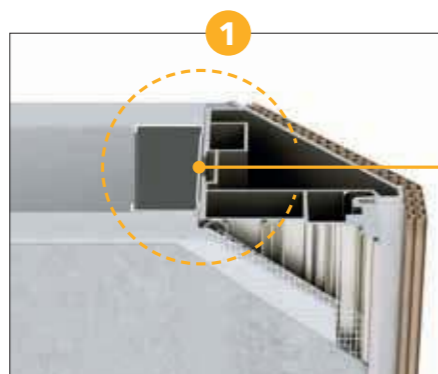

1
Přistupte k omítnutí a vyhlazení stěny.
Detail v řezu dílce pro ukotvení ve zdivu.
Doporučujeme aplikovat podél celého obvodu zpevňovací pásku.

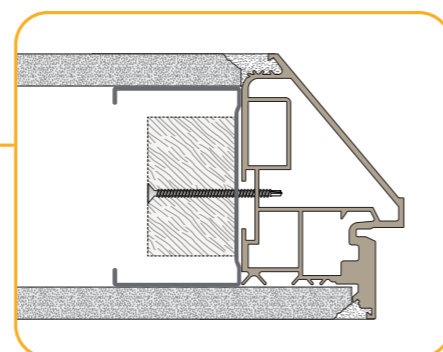

2
Odstraňte lepicí pásku po provedení každého kroku konečné úpravy dřívě než zaschne, aby se tak zabránilo trhlinám.

ŠIKMÁ ZÁRUBEŇ ECLISSE 40 DO SDK

Poté, co zárubeň vybalíte, umístěte ji do připraveného stavebního otvoru.

ECLISSE 40 připevněte a pečlivě zkontrolujte, zda je zárubeň správně zalícovaná a ukotvená.

Odstraňte distanční rozpěry z OSB.

NEODSTRAŇUJTE OCHRANNÉ KARTÓNOVÉ PRVKY.



2
Neodstraňujte ochranné kartónové prvky. Umístěte po obou stranách podél celého obvodu papírovou lepicí pásku, aby byla chráněna viditelná hliníková část a zatmelte.

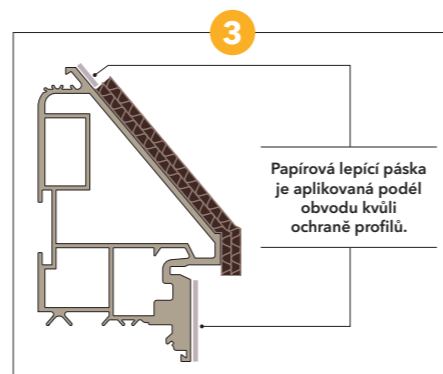

3
Konečná úprava pro splynutí se stěnou.



4
Opatrně odstraňte lepicí pásku před zaschnutím tmelu, aby se zabránilo trhlinám.



5
Odstraňte ochranné kartónové prvky. Upevněte dveřní panel a kování. Přistupte k nabarvení dveří (pokud jsou upravené pouze základním nátěrem). **Neodstraňujte fólii proti poškrábání.**



ŠIKMÁ ZÁRUBEŇ ECLISSE 40 DO ZDIVA

Vybalte zárubeň, umístěte ji do stavebního otvoru a pečlivě zkontrolujte správné vyrovnaní. Zafixujte zárubeň 6 kotvícími sponami (3 na každé straně) a zaházejte maltou.

NEODSTRAŇUJTE OCHRANNÉ PRVKY.



1
Neodstraňujte ochranné kartónové prvky. Umístěte po obou stranách podél celého obvodu papírovou lepicí pásku, aby byla chráněna viditelná hliníková část.

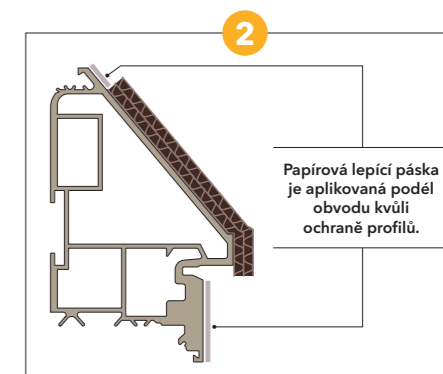

2
Konečná úprava pro splynutí se stěnou.

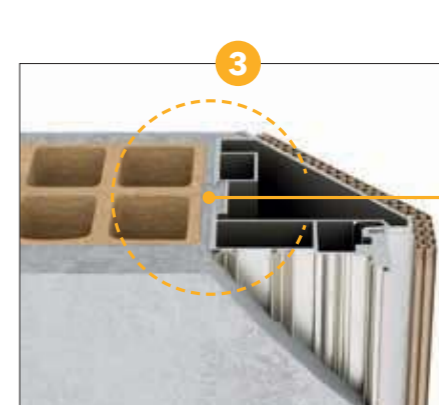

3
Pokračujte omítnutím zdi.

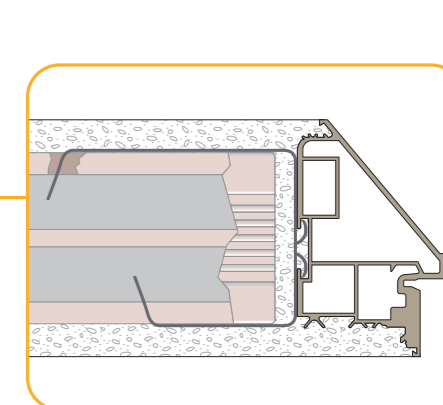

4
Detail řezu ukotvení.



4
Opatrně odstraňte lepicí pásku před zaschnutím omítky, aby se zabránilo trhlinám.

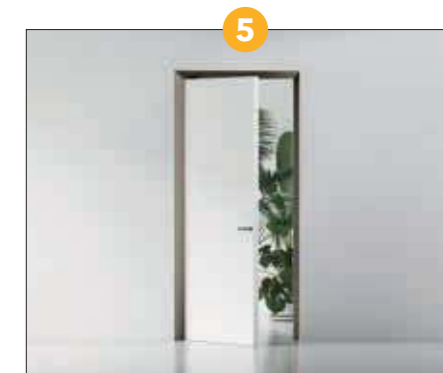

5
Odstraňte ochranné kartónové prvky. Upevněte dveřní panel a kování. Přistupte k nabarvení dveří (pokud jsou upravené pouze základním nátěrem). **Neodstraňujte fólii proti poškrábání.**

©2023 ECLISSE, veškerá práva vyhrazena - je zakázáno použití nebo vydávání jako úplné nebo částečné mechanické nebo elektronické, textů, obrázků a nákresů obsažených v této publikaci bez výslovného písemného souhlasu firmy ECLISSE. Uvedená vyobrazení slouží výhradně ke znázornění našich produktů a jsou ilustrační. ECLISSE s.r.l. si vyhrazuje právo provádět úpravy, které mohou být nezbytné ke zlepšení výrobků bez předchozího upozornění. ECLISSE s.r.l. rovněž odmítá jakoukoli zodpovědnost za případné chyby v důsledku tiskové chyby, přepisu, nebo z jakéhokoli jiného důvodu.

Graphic design: ECLISSE Marketing and Fkdesign
Set design / styling: Lisa De Chirico
Digital images: creativeblend.it
Printing: Scarpis

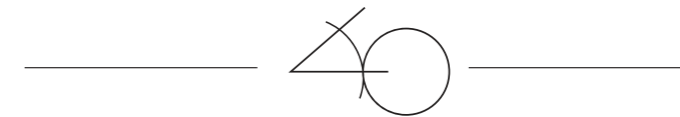

ECLISSE 40 Collection
ZÁRUBEŇ S NOVÝM ÚHLEM POHLEDU



ECLISSE ČR, s.r.o. - Líšnická 360 - 252 03 Řitka - Telefon: + 420 286 888 913 - Mobil: + 420 603 453 645 - info@eclisse.cz - www.eclisse.cz